

**UŽIVATELSKÁ PŘÍRUČKA PRO ELEKTRICKÉ UDÍRNÝ BORNIAK S GENERÁTOREM KOUŘE**



**Borniak**



**URČENO PRO DOMÁCÍ POUŽITÍ**

**Manuál pro udírny:**

**BBDS-NT-70, BBDS-NT-150, UWD-NT-70, UWD-NT-150**

## Obsah

- I. Bezpečnostní doporučení a opatření
- II. Podmínky použití
- III. Technické parametry
- IV. Obsah balení
- V. Složení a popis provozu
- VI. Digitální ovládací panel
- VII. Sestavení a instalace
- VIII. První použití
- IX. Údržba
- X. Otázky a odpovědi
- XI. Záruka



**Před použitím si pečlivě  
prostudujte tento návod.**



## I. Bezpečnostní doporučení a opatření

### PŘIPOJENÍ

- Zařízení by mělo být napájeno střídavým proudem 220-240V.
- Vnitřní instalace musí mít 16A pojistku.
- Zařízení musí být bezpodmínečně připojeno do zásuvky s uzemněním.
- Pokud je napájecí kabel poškozen, musí být vyměněn výrobcem, specializovaným servisem nebo kvalifikovaným elektrikářem, aby se předešlo nebezpečí.
- Před čištěním zařízení jej vypojte.
- Generátor kouře lze připojit ke zdroji energie až po jeho instalaci do zařízení přizpůsobeného jeho montáži.
- Pokud používáte prodlužovací napájecí kabel, proudové zatížení by mělo být alespoň takové, jako je jmenovité zatížení zařízení
- Pokud používáte prodlužovací napájecí kabel, ujistěte se, že je efektivně uzemněn.
- Umístěte napájecí kabely tak, aby nemohly být poškozeny, zabraňte jejich vytažení či aby o ně nezakoply děti.
- Pokud používáte prodlužovací napájecí kabel, musí být adaptován pro venkovní užití a ujistěte se, že je označen jako „pro venkovní užití“.
- Zásuvka, ze které má být zařízení napájeno, by měla být chráněna jističem svodového proudu s  $I_r < \text{nebo} = 30 \text{ mA}$ .

### UMÍSTĚNÍ

- Napájecí kabel zařízení by nemělo přijít do styku shorkými částmi zařízení.
- Udírna je určena kvenkovnímu použití, ale nesmí být vystavena atmosférickým jevům a silným poryvům větru. Optimální umístění je pod střeou, přístřeším a zároveň na větraném místě.
- Nepoužívejte zařízení v uzavřených místnostech, v případě, že jej používáte pod střeou, zajistěte ventilaci.
- Nepoužívejte zařízení v blízkosti benzínu či jiných hořlavých látek, plynů či na místech, kde mohou být přítomny hořlavé páry.
- Nepoužívejte v blízkosti hořlavých objektů.
- Nepoužívejte zařízení, pokud přijde do kontaktu s částmi nebo objekty vyrobenými z materiálu, které nejsou odolné vůči vysokým teplotám.
- Je doporučeno umístit do blízkosti zařízení hasící přístroj. Informace o vhodné velikosti a typu hasícího zařízení lze získat od místních úřadů.
- Nepřipojujte zařízení, dokud není plně sestaveno.
- Nepřemisťujte zařízení před odstraněním všech pohyblivých objektů uvnitř v udírně či generátoru kouře.
- Nepřipojujte zařízení ke komínu, větrací mřížce či vedení, které může způsobit nucený tah vzduchu.
- Neumísťujte zařízení přímo ke zdi, dodržujte minimální vzdálenost 5 cm.

## **⚠ TEPLOTA**

- Některé části při používání mohou být velmi horké. Při neopatrné manipulaci hrozí popáleniny.
- Nesahejte na horké povrchy, použijte vhodné rukavice.
- Děti a domácí zvířata se nesmí bez dozoru přibližovat k zařízení, hrozí riziko popálenin.
- Před vyčištěním zařízení jej nechte kompletně vychladnout.
- Nepoužívejte benzín, petrolej, líh či jiné hořlavé látky k čištění zařízení.

## **📌 BEZPEČNOSTNÍ OPATŘENÍ**

- Nedovolte, aby zařízení bylo polito či zaplaveno vodou (např. během čištění či ponechání zařízení venku během srážek).
- Generátor kouře může být připojen pouze na udírnou doporučenou výrobcem.
- Používání jednotek neschválených výrobcem může způsobit zranění či poškození zařízení, za které výrobce není zodpovědný.
- Dejte si při sestavování a rozebírání pozor na ostré rohy.
- Nepoužívejte zařízení v rozporu s jeho určením.
- Zařízení je určeno pro domácí použití.
- Nenechávejte zařízení zapnuté po dokončení uzení.
- Zařízení by mělo být nepřístupno zvířatům.
- Nedovolte dětem používat zařízení bez dohledu.
- Zařízení nesmí být užíváno osobami (vč. dětmi) s omezenými fyzickými, senzorickými, mentálními schopnostmi či nedostatečnými znalostmi a zkušenostmi.
- Děti by neměly mít přístup k tomuto zařízení.
- Nepoužívejte zařízení jiným než určeným způsobem.
- Doporučujeme na zařízení dohlížet během používání.



*Prosím přečtěte si poznámky a tipy, které zajistí bezpečnou a pohodlnou manipulaci s Vaším novým zařízením.*



## II. Podmínky použití

---

- Nepoužívejte udírnu jako troubu (nepoužívejte vysoké teploty po dlouhou dobu).
- Nenechávejte zařízení bez dozoru.
- Nepřekračujte maximální teplotu.
- Nepoužívejte poškozené elektrické kabely.
- Nepoužívejte udírnu během deště, silného větru či bouřky.
- Nepoužívejte udírnu blízko hořlavých látek.
- Nedoporučujeme během používání nošení volného oblečení či rozpuštěné vlasy.
- Nepřemisťujte zařízení během používání.
- Nepoužívejte v uzavřených místnostech, pouze pro venkovní použití.
- Neumisťujte zařízení na místo, které je přístupné dětem či zvířatům.
- Nesahejte na horké části, abyste se vyhnuli popáleninám, doporučujeme používat ochranné rukavice odolné vysokým teplotám
- Nepoužívejte přepravní obal k zakrytí zařízení.
- Je povinné připojit zařízení k uzemněné elektrické zásuvce, prodlužovacímu kabelu.
- Chraňte zařízení před deštěm a přístupem vody.
- Po každém použití vypněte zařízení ze sítě, pokud jej nepoužíváte.
- Důkladně vyčistěte udírnu po každém použití.
- Zařízení nepřikrývejte ani na něj nic nepokládejte, pokud je zařízení zapnuté.
- Vyprázdněte misku na tuk a popel každé 2-3 hodiny a naplňte ji čerstvou vodou.
- Zásuvka, ze které má být zařízení napájeno, by měla být chráněna jističem svodového proudu s  $I_r < \text{nebo} = 30 \text{ mA}$ .
- Neumisťujte zařízení přímo ke zdi, dodržujte minimální vzdálenost 5 cm.
- Pokud udíte tučné potraviny (u kterých je riziko odkapávání tuku), chraňte udírnu před tímto tukem – nejlépe použijte dodatečnou kovovou vaničku, ve které se bude tuk zachytávat. Tato pánev by měla být umístěna alespoň na druhou polici (počítáno od spodu).

### III. Technické parametry

#### TECHNICKÉ PARAMETRY UDÍRNY

Model/Typ	UWD-NT-70	BBDS-NT-70	UWD-NT-150	BBDS-NT-150	GD-01, GDS-01
Napětí	230V	230V	230V	230V	230V
Výkon	615W	1115W	1515W	2015W	115W
Výkon hlavního hořáku	500W	1000W	1400W	1900W	110W
Pojistky	8A (1,25A)	10A (1,25A)	8A (1,25A)	10A (1,25A)	1,25 A
Kapacita komory	70L	70L	150L	150L	2L
Maximální teplota	120°C	150°C	120°C	150°C	-
Vodotěsnost	IP20				

#### VNĚJŠÍ ROZMĚRY

Šířka [mm]	630	720	360
Hloubka [mm]	400	520	180
Výška [mm]	1040	1220	250

#### VNITŘNÍ ROZMĚRY

Šířka [mm]	400	490	-
Hloubka [mm]	300	420	-
Výška [mm]	580	755	-

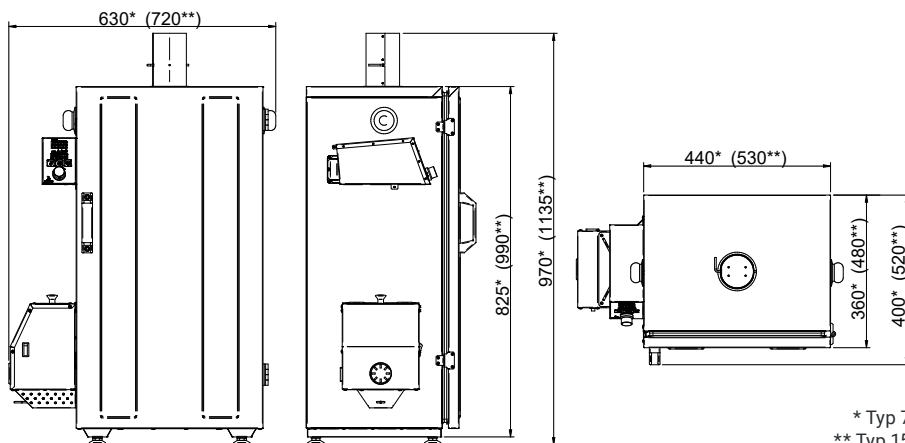

\* Typ 70  
\*\* Typ 150

## IV. Obsah balení

### MODEL: UWD-NT/BBDS-NT:

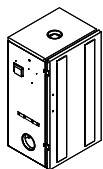

Udicí komora

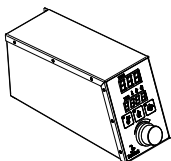

Ovládací panel

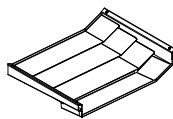

Odkapový plech

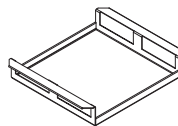

Kondenzátor

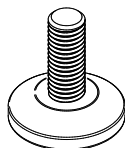

Nastavitelné  
nohy 4ks

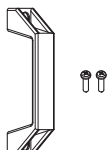

Madlo dveří +  
šrouby 2ks



Rukojeti pro  
přenášení

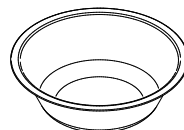

Vodní miska  
2ks

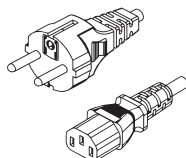

Napájecí kabel  
EU\* - C13

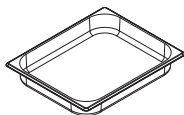

Mísa GN 1/2 (pouze  
ve verzi BBQ)

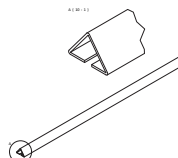

Příčky k  
zavěšení 3ks



Komín s  
klapkou

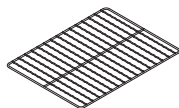

Uzenářská police\*\*

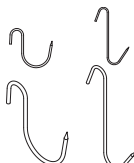

Uzenářské háčky\*\*

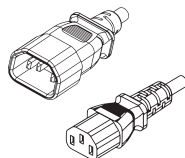

Napájecí kabel  
C12 - C13



Dřevěná štěpka 3x2L

### GENERÁTOR KOUŘE GD-01/GDS-01:

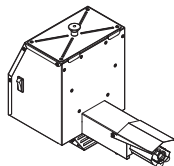

Generátor kouře

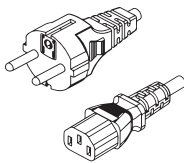

Napájecí kabel EU\* -  
C13

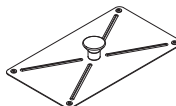

Poklička na  
generátor



Dřevěná štěpka 2x2L

*Ilustrační výkresy neodrážejí faktické rozměry dílů.*

*\* druh zástrčky závisí na státě distribuce*

*\*\* druh výrobku a množství závisí na sestavě*

## V. Složení a popis provozu

### GENERÁTOR KOUŘE

1. Víko
2. Zásobník na dřevěnou štěpku
3. Vypínač hořáku a podavač
4. Pojistka
5. Napájení
6. Hořák
7. Podavač pilin
8. Západka
9. Kryt hořáku
10. Vzduchová clona

Po zapnutí generátoru kouře se začne podavač (7) otáčet, ve stejném okamžiku začne hořák (6) hřát.

Podavač rovnoměrně posouvá štěpku ze zásobníku (2) k hořáku, kde začne doutnat. Doutnající štěpka je posouvána po celé délce hořáku, na jehož konci padá do misky naplněné vodou.

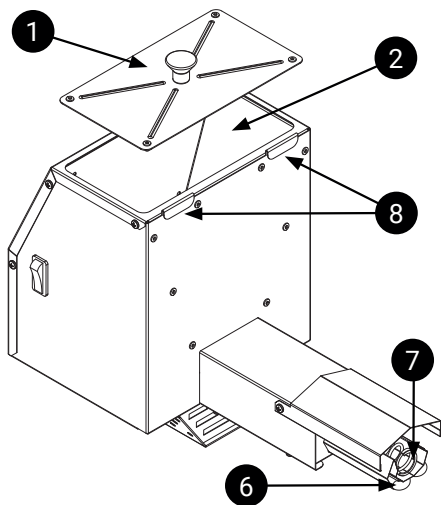

*Používání udírny nevyžaduje žádné speciální dovednosti a perfektního udíčního efektu je dosaženo s minimálním zapojením.*

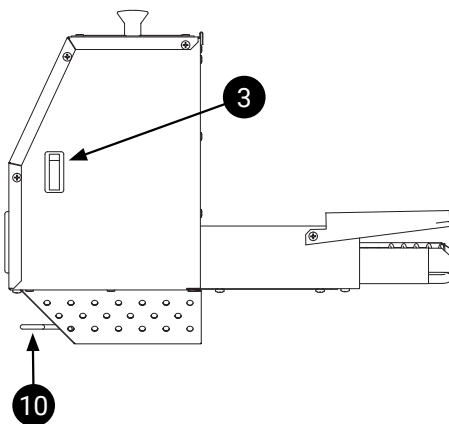
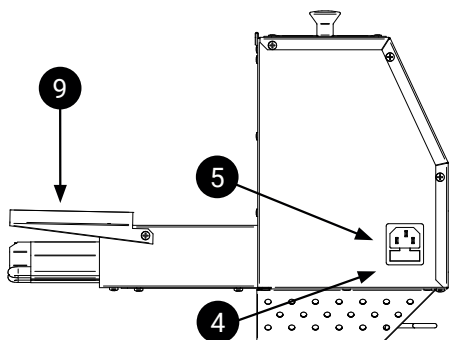

## UDÍRNA

1. Komín s klapkou
2. Rukojeti pro přenášení
3. Elektronický ovládací panel
4. Odkapový plech
5. Dveře s magnetickým uzavíráním
6. Teplotní sonda
7. Hořák
8. Kondenzátor
9. Nastavitelné nohy
10. Sestava generátoru

Sestava generátoru (10) způsobuje pomalé a rovnoměrné vytváření kouře. Komín s klapkou (1) na horní straně udírný reguluje hustotu kouře v udící komoře. Topné těleso (7) je instalován v hlavní komoře.

Nastavte požadovanou teplotu v komoře na ovládacím panelu (3). Hořák se zapíná v závislosti na potřebě a nastavené teplotě. Kondenzátor slouží k ochraně uzeného masa před odkapáváním kouřového kondenzátu. Odkapová miska (4) ochraňuje hořák před šťávou z uzeného masa.

V této udírně jsou dvě misky, které se z poloviny plní vodou a jedna z nich je umístěna pod generátorovým hořákem, druhá je pod odkapovým plechem 4. První miska se používá k uhašení odpadající štěpky, druhá se používá ke sběru šťávy z uzeného masa. Okolní teplota a vítr mají velký vliv na provozní podmínky zařízení. Při nepříznivých podmínkách se může doba zahřívání komory zvýšit. Je vhodné používat nezávislý teploměr k měření teploty uvnitř uzeného produktu. Spotřeba materiálu na uzení je velmi malá – na 1 hodinu uzení je potřeba cca 250 ml štěpky.

Jeden naplněný generátor (cca 2l) vystačí na 6-8 hodin provozu.

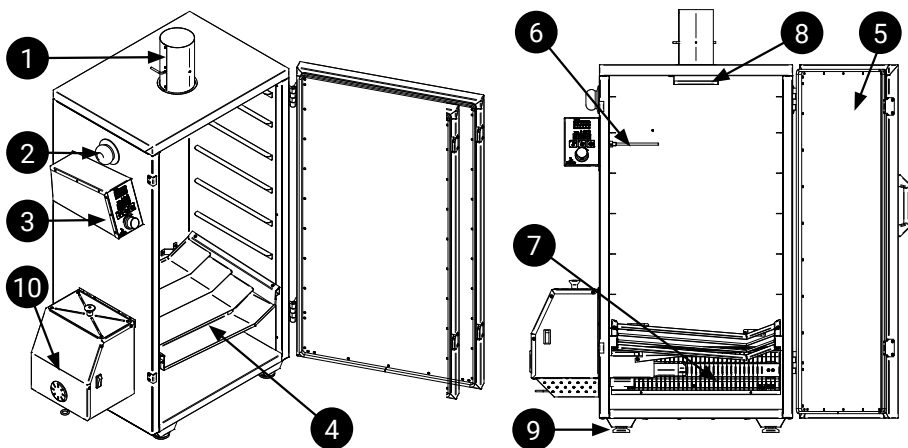

Při uzení velmi tučných jídel pravidelně kontrolujte stav naplněnosti misky na tuk. Je vhodné ještě přidat kovovou misku pod tučnější kus masa, aby do něj odkapával přebytečný tuk. Při naplnění misky tukem okamžitě vyměňte za další kovovou misku.



## VI. Ovládání elektronického řídicího panelu

1. Časovač
2. Ovládací tlačítka
3. Kontrolní displej teploty
4. Kontrolky
5. Knoflík pro nastavení teploty
6. Zásuvka sušičky
7. Zásuvka generátoru kouře
8. Hlavní vypínač
9. Pojistka
10. Elektrický konektor – připojení ke komoře
11. Zásuvka – připojení k napájení

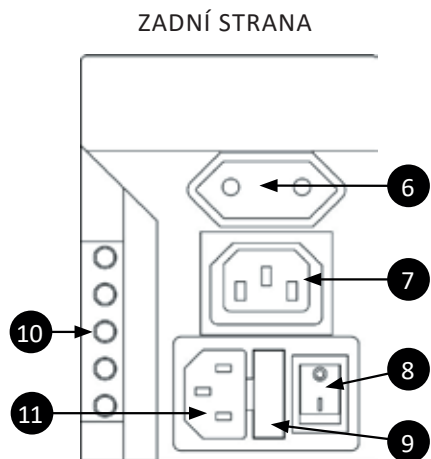
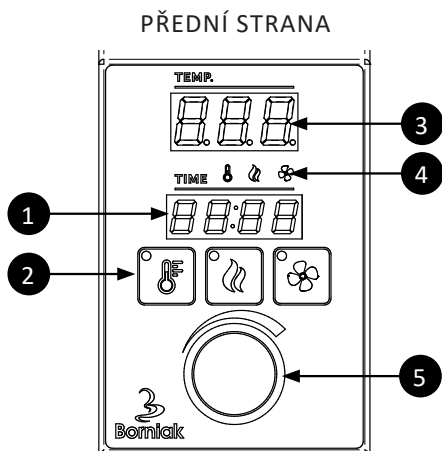

### Připojení

Před připojením napájecích kabelů připojte panel k udríně v souladu s pokyny v kapitole VII Montáž a instalace. Zásuvka (11) slouží k připojení panelu s udrící komorou. Připojte sušičku do zásuvky (6) (volitelné příslušenství není součástí dodávky zařízení). Připojte generátor kouře do zásuvky generátoru (7). Po připojení zásuvky (6) [volitelné] a zásuvky (7), připojte napájecí kabel do zásuvky (11).

### Popis operace

Po připojení kabelů spusťte zařízení tlačítkem (8).

#### Zapnutí zahřívání

- Zapněte panel tlačítkem (8).
- Stiskněte tlačítko teploty na ovládacím panelu. Ikonka se rozsvítí a zařízení se začne zahřívát. 

#### Zapnutí generátoru kouře

- Před zapnutím se ujistěte, že je generátor umístěn dle instrukcí v kapitole VII. Sestavení a instalace.
- Nejprve zapněte generátor kouře.
- Zapněte digitální ovládací panel pomocí tlačítka (8).
- Stiskněte tlačítko na kontrolním panelu. Ikonka se rozsvítí. Funkce topení je zapnuta. 

#### Zapnutí sušičky (volitelné):

- Před zapnutím se ujistěte, že sušička je připojena k udríně v souladu s pokyny. (Pamatujte: sušička nesmí být propojená s generátorem kouře!)
- Aktivujte ovládací panel pomocí tlačítka (8)
- Sušičku zapněte vypínačem (2) na ovládacím panelu a kontrolka se rozsvítí. Funkce sušičky je zapnuta. 

**DŮLEŽITÉ:** pokud je sušička zapnutá, generátor kouře je vypnutý.

## Změna teploty

- Stiskněte otočný knoflík
- Nastavte požadovanou teplotu
- Opět stiskněte otočný knoflík

Pokud je teplota správně nastavena, uslyšíte zvuk potvrzující nastavení.



## Popis funkčních kláves:



- Stisknutí – zapne či vypne vyhřívání
- Stisknutí na cca 2 sekundy – nastavení času
- Kontrolka svítí – vyhřívání je zapnuto
- Kontrolka bliká – vyhřívání je zapnuto s odpočítáváním času



- Stisknutí – zapne či vypne generátor kouře
- Stisknutí na cca 2 sekundy – nastavení času
- Kontrolka svítí – generátor kouře je zapnutý
- Kontrolka bliká – generátor kouře je zapnutý s odpočítáváním času











- Stisknutí – zapne či vypne odvlhčování
- Stisknutí na cca 2 sekundy – nastavení času
- Kontrolka svítí – sušička je zapnutá
- Kontrolka bliká – sušička je zapnutá s odpočítáváním času

## Zobrazení času pro konkrétní funkci:

Osvětlený symbol (4) ukazuje funkci, pro kterou je čas zobrazen na displeji (1). Otočením knoflíku (5) změňte rozsvícenou ikonu (4) a provozní dobu zobrazenou na displeji (1).



## Nastavení času pro konkrétní funkci:

- Držte tlačítko (2)  nebo  nebo  stisknuté po dobu 2s.
  - Na displeji (1) začnou blikat první dvě pole pro nastavení hodin. 
  - Otočným knoflíkem (5) nastavte příslušnou hodnotu a potvrďte stisknutím otočného knoflíku.
  - Na displeji začnou blikat další dvě pole pro nastavení minut. 
  - Otočným knoflíkem (5) nastavte příslušnou hodnotu a potvrďte stisknutím otočného knoflíku.
- Po zapnutí  nebo  nebo  odpočítávání času pro konkrétní funkci začne kontrolka blikat. Když odpočítávání skončí, zařízení se vypne.

### Vypnutí časovače:

Podle pokynů nastavte čas. Nastavte hodnotu na 00:00 (--:--)

### Poznámka:

Čas lze nastavit pro každou ze tří funkcí. Topení, generátor kouře nebo sušička. Pokud není čas nastaven, na displeji (1) se zobrazí, kolik času uplynulo od aktivace funkce.

Elektronický regulátor teploty funguje na principu každé požadované teploty cyklickým zapínáním a vypínáním topného tělesa. To zajišťuje stabilní teplotu.

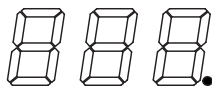

Pravá spodní tečka označuje provoz ohřivače.

Kontrolka svítí – ohřivač pracuje neustále.

Bliká – ohřivač pracuje cyklicky.

Kontrolka nesvítí – ohřivač nefunguje.



Chyba: poškozený nebo nesprávný typ teplotní sondy. Vypněte zařízení. Odpojte napájecí kabel od zdroje napájení.

Chybu je třeba nahlásit prodejci nebo službě.



Chyba: teplotní sonda nebyla detekována. Vypněte zařízení.

Odpojte napájecí kabel od zdroje napájení. Zkontrolujte spojení mezi skříní a panelem. Pokud chyba přetrvává, nahláste to prodejci nebo servisu.



Trvalý akustický signál znamená překročení limitní teploty. Pozor, může to být způsobeno plamenem!

Pamatujte: Při přípravě tučného uzeného masa umístěte další misku na odkapávající tuk.

## POZNÁMKY

- Teplota v komoře nemůže být nižší než teplota vzduchu.
- Pokud nepoužíváme nástavec pro studené uzení, může teplota v komoře vzrůst až na 70 °C v závislosti na modelu udirny a povětrnostních podmínkách. Generátor kouře totiž při spalování štěpky produkuje teplo, které zvyšuje teplotu uvnitř zařízení.
- Při prvním dosažení nastavené teploty je možné ji překročit o 10–15 %. Nejedná se o závadu ovladače.
- Při vysokých teplotách, nad 100 °C, může dosažení nastavené teploty trvat déle z důvodu zpomalení procesu ohřevu.
- Tuk může tát při vysokých teplotách. Použijte extra misku (neumísťujte ji na horní část misky oddělovače), abyste zabránili odkapávání přebytečného tuku na misku oddělovače.

## VII. Sestavení a instalace

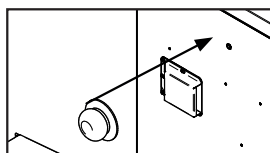
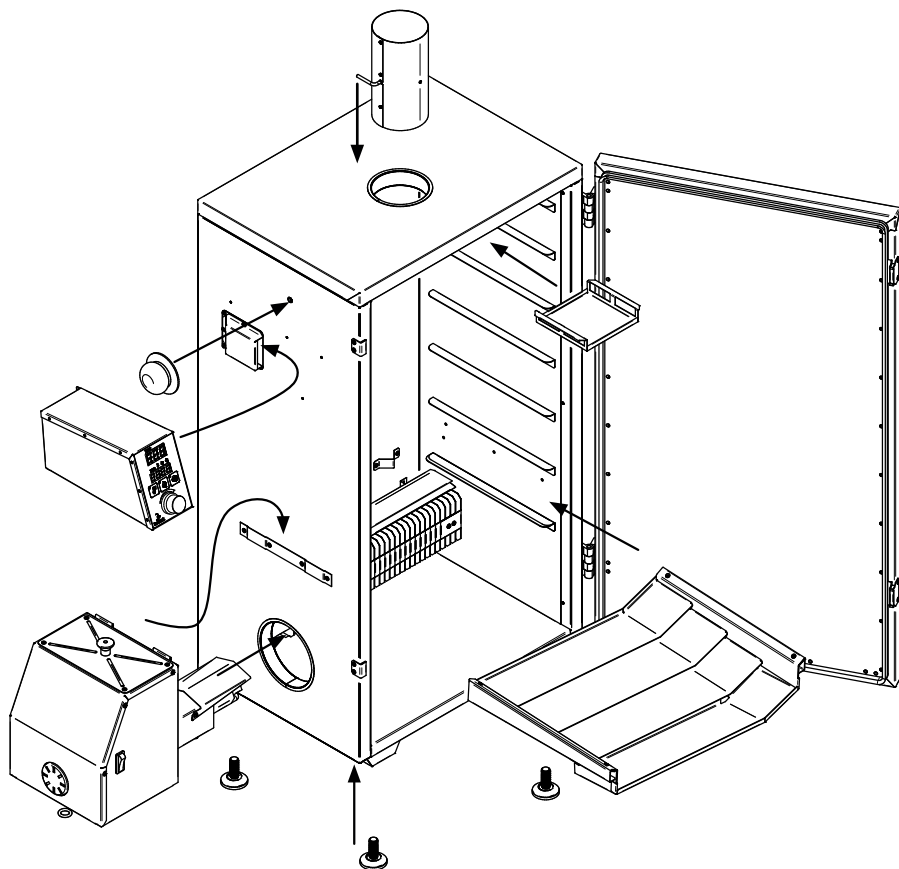

1. Po vyjmutí z kartonu odstraňte nepotřebné obaly a prvky chránící výrobek a přečtěte si návod.
2. Přišroubujte dvě držadla pro přenášení zařízení.

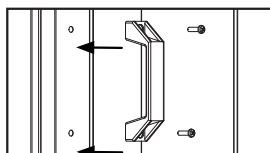

3. Přišroubujte kliku dvířek.

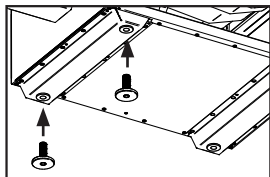

4. Umístěte zařízení na vhodné místo, mírně nakloňte udírnu, vložte nožičky do drážek na spodní straně a nastavte je tak, aby zařízení dosáhlo úrovně.

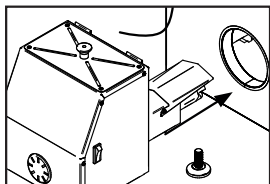

5. Vložte vyčnívající topné těleso generátoru kouře do bočního otvoru na levé straně udírny. Lehce nakloňte generátor, abyste jej nasadili na západky.

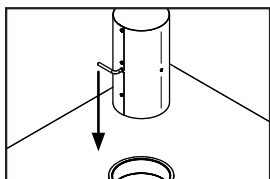

6. Vložte komín do otvoru v horní části udírny. Dbejte na správnou polohu škrťací klapky.

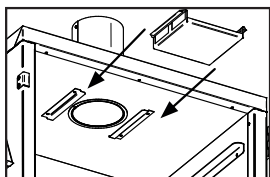

7. Vložte kondenzátor pod komín.

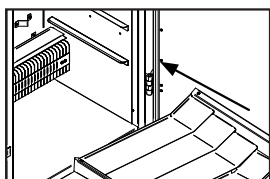

8. Vložte odkapávací misku na spodní přihrádku.

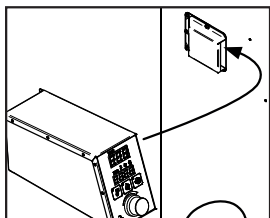

9. Namontujte elektronický ovládací panel - viz popis str. 14.

## UPOZORNĚNÍ NA NÁSLEDUJÍCÍ BEZPEČNOSTNÍ INFORMACE

Při uzení velmi tučných jídel na roštích použijte přídatnou odkapávací misku nebo kovovou misku přes oddělovací desku k zachycení tajícího tuku, aby se zabránilo vznícení tuku. Umístěte zásobník do druhého otvoru odspodu. Při velikosti misky dbejte na dostatečnou cirkulaci vzduchu ze všech stran. Případně můžete jídlo udit přímo v misce. Ujistěte se, že jsou dvě misky pod přepážkou v případě potřeby vyprázdněny. V misce na popel by měla být vždy trocha vody.



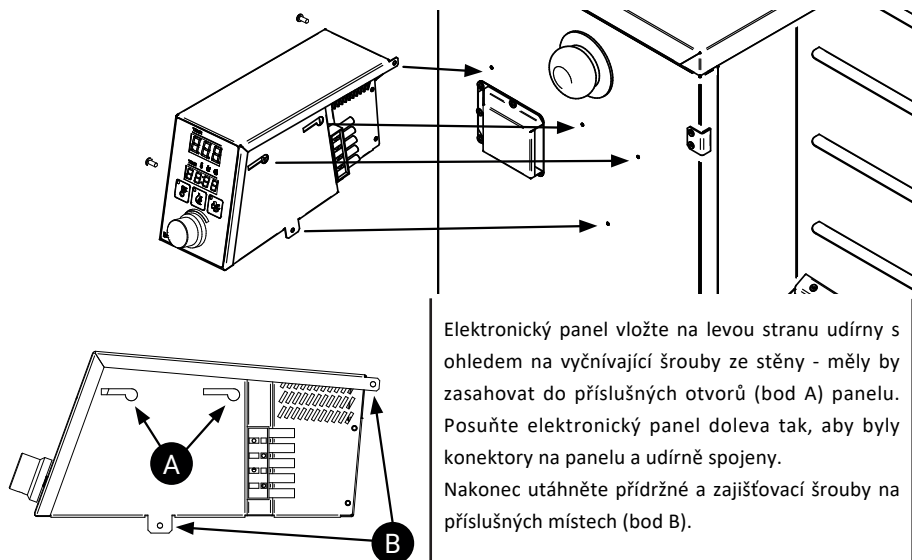

Elektronický panel vložte na levou stranu udírny s ohledem na vyčnívající šrouby ze stěny - měly by zasahovat do příslušných otvorů (bod A) panelu. Posuňte elektronický panel doleva tak, aby byly konektory na panelu a udírně spojeny. Nakonec utáhněte přídržné a zajišťovací šrouby na příslušných místech (bod B).

## VIII. První použití

Naplňte misky do poloviny vodou a umístěte je pod hořák generátoru – pod otvory odkapávací misky. Naplňte násypku generátoru dodanými hranolkami a mírně otevřete vzduchovou klapku v horní části udírny. Misky by měly být vyčištěny a naplněny čerstvou vodou každé 2–4 hodiny.

Generátor a udírnu připojte k síti 230 V s ochranným uzemněním. Přepínačem spustíte generátor kouře a udíací jednotku, na elektronickém panelu nastavte teplotu na cca. 80 °C (viz: Obsluha elektronického ovládacího panelu).

Udírnou zahřívejte asi 2 hodiny. Tím omezíte technologické pachy a zajistí se prvotní ochucení zařízení. Po zahřátí můžete začít s vlastním uzením.

**POZNÁMKA:** Zásobní nádrž generátoru kouře plňte pouze dřevěnou štěpkou uvedenou výrobcem zařízení.

**Teplé uzení (30 °C–60 °C)** - Pouze se zapnutým generátorem kouře můžeme vést teplé uzení. V nepříznivých atmosférických podmínkách můžeme udíací jednotku zapnout nastavením správné teploty na regulátoru teploty.

**Horké uzení (60 °C–90 °C)** - Zapněte generátor a udíací jednotku a nastavte elektronický panel na požadovanou teplotu.

## IX. Údržba

---

Po ukončení uzení odpojte generátor a udírnu od napájení. Udírnu je nutné vyčistit: nejlépe vodou s mycím prostředkem. Vnitřek udírny může mít zbytky po uzení, neměl by se drhnout ani mýt žíravinami. Pokud jsou na krytu mastnoty nebo jiné usazeniny, jemně je otřete vlhkým hadříkem. Uzávěr a miska, ve které se shromažďuje tuk a popel, musí být udržovány v čistotě, protože přebytečný tuk se může vznítit.

**POZNÁMKA:** Pokud zjistíte velké znečištění odkapávacího plechu, je nutno jej bezpodmínečně ihned vyčistit.

**POZNÁMKA:** Během provozu zařízení se na podavači pelet může usadit uhlíková vrstva. Ta by se měla po 8 hodinách provozu generátoru odstranit pomocí škrabky, kleští nebo jiného tupého nástroje. Pokud neodstraníte uhlíkové usazeniny, může to mít za následek špatnou funkci zařízení a v nejhorším případě jeho poškození.

Při čištění se ujistěte, že nepoužíváte žádné čisticí prostředky s obsahem chlóru, bělidla nebo silně kyselé či zásadité prostředky. Před použitím čisticího prostředku doporučujeme vždy zkontrolovat kompatibilitu na čištěném povrchu na neviditelném místě.

## X. Otázky a odpovědi

---

### **Během provozu zařízení je teplota indikovaná na externím teploměru vyšší než nastavená na termostatu.**

Při práci v prázdné komoře proud vzduchu prochází středem, kde je umístěn hrot teploměru. Teploty by měly být při práci s náplní stejné, což způsobuje promíchávání teplého vzduchu a jeho rovnoměrné rozložení v celé komoře. Teplotní rozdíly mohou být ovlivněny také atmosférickými podmínkami.

### **Termostat se vypnul, teplota v komoře se stále zvyšuje.**

Teplota v komoře se po vypnutí termostatu zvyšuje setrvačností. Topné těleso tedy po vypnutí po určitou dobu uvolňuje teplo naakumulované v sobě. Pro stabilní provoz zařízení se doporučuje umístit pod hořák generátoru misku s vodou. To zlepšuje teplotní stabilitu uvnitř komory.

### **Štěpka hoří na hořáku generátoru kouře.**

Komínový vývod udírny nepřipojujte ke komínům, větracím šachtám nebo jiným nástavcům odvodu kouře z důvodu možnosti tvorby tahu v udírně, který může způsobit vznícení dřevěné štěpky. Jediným způsobem, který je přijatelný pro prodloužení výstupu kouře, je nasadit na udírnu stříšku, aby mohl být kouř z udírny odsáván svou vlastní rychlostí.

Vznícení dřevěné štěpky může způsobit nahromadění uhlíku na podavači a nepříznivé povětrnostní podmínky (např. poryvy větru). Oba tyto faktory by měly být eliminovány odstraněním usazenin uhlíku a ochranou udírny před poryvy větru nebo zakrytím vstupu vzduchu pod generátorem kouře.

### **Kouř je veden ven ve spodní části udírny nebo přes generátor kouře.**

Komín je příliš uzavřený, měl by být dostatečně nakloněn, aby kouř vycházel jen skrz něj.

### **Z komína neuniká žádný kouř.**

Žádný kouř je známkou toho, že se na generátoru kouře objevil plamen. Okamžitě zastavte generátor kouře a uhasťte plamen. Důvodem tohoto jevu může být napojení udírny na komínové průduchy nebo poryvy větru.

## ZÁRUKA

Nákupem produktu Borniak u autorizovaného prodejce jste získali na produkt ze strany výrobce záruku na 2 roky. Borniak poskytuje 2letou záruku od data nákupu proti výrobním vadám v případě, že výrobek byl vždy používán v souladu s pokyny k jeho užívání.

Záruka se vztahuje výhradně na odstranění závad, které při použití v souladu s určením prokazatelně souvisí s vadami materiálu nebo výrobní vadou. Ihned po obdržení produktu zkontrolujte, zda výrobek funguje a nevykazuje závady. Pokud by koupený produkt měl neočekávaně závadu, respektujte prosím následující postup. Obráťte se do 30 dnů od odhalení závady na vašeho prodejce s dokladem o prodeji s datem nákupu.

Nahláste výrobní číslo výrobku a popište situaci závady produktu.

Závadu na záruku nemůžeme uznat v následujících případech:

- Obvyklé opotřebení při použití v souladu s určením.
- Závady a/nebo škody z důvodu nesprávného neodborného používání nebo použití v rozporu s určením a také z důvodu neodborné instalace, montáže a pokusů o opravu neautorizovanými osobami.
- Závady a/nebo škody z důvodu nedodržování návodu k obsluze nebo pokynů k provozu / údržbě (jako například poškození chybnou montáží nebo neodborným čištěním povrchu, udicího roštu atd.).
- Změny barvy a poškození produktu (např. barevného povrchu) vlivem povětrnosti (i kroupy), neodborného skladování produktu (bez ochrany před povětrnostními vlivy) nebo neodborného používání chemikálií.
- Závady, které zjevně neomezují použití v souladu s určením nebo používáním produktu.
- Obecně na opotřebitelné díly, udicí rošt, misku, spirálu a těsnění.
- Otěr, rez, deformace či změna zbarvení dílů (zejména díly z nerezové oceli) jsou přirozeným opotřebením při užívání a za žádných okolností nemohou být považovány za výrobní vady.
- Závady a/nebo škody z důvodu úprav, použití v rozporu s určením nebo svévolného poškození.
- Závady a/nebo škody z důvodu neodborné údržby a oprav.
- Závady a/nebo škody z důvodu neprovádění pravidelné údržby.
- Závady a/nebo škody, které vznikly při prvotní přepravě.
- Závady a/nebo škody z důvodu vyšší moci.
- Závady a/nebo škody z důvodu opotřebení při profesionálním používání (hotely, gastronomie, akce atd.).

Borniak vylučuje jiné nároky zákazníka, než ty, které jsou výslovně uvedeny v těchto záručních ustanoveních, pokud neexistuje povinný zákonný závazek nebo ručení. Zvláště to platí i pro nároky na náhradu škody z důvodu nesplnění, náhrady následných škod v souvislosti s vadou, ušlého zisku a škod při přepravě, které nebyly nahlášený prodejci ve lhůtě 30 dnů po obdržení produktu.

Produkty Borniak se neustále dále vyvíjí. Změny produktů se proto mohou uskutečnit bez předchozího oznámení. Po dobu trvání opravy není nárok na náhradní produkt.

Provedením záručního plnění se neprodlužuje záruka, ani nezačne záruka běžet od začátku.

Vyměněné díly přechází do vlastnictví BS.

Při výměně produktu začíná záruční doba od začátku.

Společnost Borniak a distributor David Lužný – Graffishing&hunting nenesou odpovědnost za žádné zvláštní, nepřímé či následné škody.

Společnost Borniak a distributor David Lužný – Graffishing&hunting neopravňuje žádné osoby či společnosti k přebírání jakýchkoliv závazků či odpovědností v souvislosti s instalací, používáním, odstraňováním, vrácením či náhradou jejich zařízení.

Společnost Borniak a distributor David Lužný nepřijímají odpovědnost za náhodné nebo následné škody na majetku nebo osobách způsobené používáním tohoto produktu. Ať už je vůči společnosti Graffishing uplatněn nárok na základě porušení této záruky nebo jakéhokoli jiného typu záruky vyjádřené nebo předpokládané zákonem, výrobce ani distributor v žádném případě nenesou odpovědnost za žádné zvláštní, nepřímé, následné nebo jiné škody jakékoli povahy, které by přesahovaly smysl původního nákupu tohoto produktu. Veškeré záruky výrobce jsou uvedeny v tomto dokumentu a nevzniká vůči výrobci žádná nárok na jakoukoli záruku nebo zastoupení.

## **OBJEDNÁVKY NÁHRADNÍ DÍLY**

Chcete-li objednat náhradní díly, kontaktujte místního distributora udíren BORNIAK.

## **KONTAKTUJTE SLUŽBY ZÁKAZNÍKŮ**

Pokud máte jakékoli dotazy nebo problémy, obraťte se na zákaznický servis, od pondělí do pátku, 8:00 - 17:00 hod.

David Lužný

Obchodní zástupce a rozvoz zboží po České republice

GRAFFISHING & HUNTING

Tel: +420 732 779 911

Plumlovská 3614

Prostějov 796 04

IČO: 75672201 DIČ: CZ8208093498

E-mail: da.wa@seznam.cz

Email: graffishing.info@gmail.com

[www.graffishing.cz](http://www.graffishing.cz)

SKLAD: Honza Schwarz

Hlavní centrální sklad: Plumlovská 3614 Prostějov 796 04

Tel: +420 739 201 310

Objednávky: honza@kamofish.cz

## **ZÁRUČNÍ SERVIS**

Obraťte se na nejbližšího prodejce Borniak.

Distributor výrobků Borniak vyžaduje doklad o nákupu, aby mohla uplatnit záruční nárok; proto si uschovejte svůj původní prodejní doklad nebo fakturu pro budoucí použití. Sériové číslo a číslo modelu vašeho grilu najdete uvnitř víka zásobníku. Zaznamenejte si níže uvedená čísla, protože štítek se může opotřebovat nebo být po čase nečitelný.



## SERVISNÍ LIST UDÍRNY BORNIAK



Datum prodeje výrobku: .....

Prodejce: .....

Adresa: .....

Typ udírny: ..... Sériové číslo: .....

---

Zákazník:

Jméno: ..... Příjmení: .....

E-mail: ..... Telefon: .....  
e-mail slouží k zaslání návodu k použití v PDF

Adresa: .....

---

Prodejce seznámil zákazníka s obsluhou udírny, bezpečnostními podmínkami a informacemi k provozu udírny. Návod v českém jazyce byl předložen spolu s fakturou. Dovozce ani prodejce nenesou odpovědnost za žádné zvláštní, nepřímé či následné škody způsobené nedbalou obsluhou nebo montáží udírny uvnitř budov a restaurací.

Podpis prodávajícího: ..... Razítko: .....

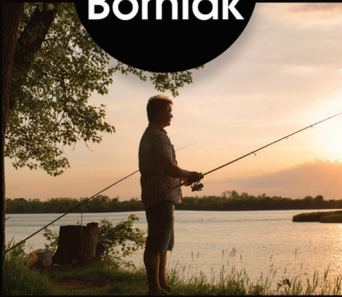

# Přidejte se ke správné likvidaci, obnově a recyklaci výrobku s kolektivem Ekokom a Elektrowin



**Vážení zákazníci,** vzhledem k tomu, že vstoupil v účinnost nový zákon o výrobcích s ukončenou životností ode dne 1. ledna 2021, dovolujeme si Vás jako zákazníky pro **přehlednost informovat** podle zákona o výrobcích s ukončenou životností o způsobu zajišťování zpětného odběru, kterým byl v příslušné části plně nahrazen zákon č. 185/2001 Sb., o odpadech a o změně některých dalších zákonů, ve znění pozdějších předpisů (dále jen „zákon o odpadech“).

**Naše společnost David Lužný Plumlovská 3614, Prostějov 796 04, IČO: 756 72 201, DIČ: CZ8208093498** bude své povinnosti výrobce elektrozařízení v plném rozsahu plnit, zejména **pak povinnost hradit příslušný recyklační příspěvek**, prostřednictvím kolektivního systému Elektrowin i Ekokom, za veškerá elektrozařízení a materiály uvedené na trh v České republice.

**ELEKTROWIN A.S. MICHELSKÁ 300/60 140 00 PRAHA 4 ČESKÁ REPUBLIKA**  
**Evidenční číslo kolektivního systému: KH001/05-ECZ**  
**a**  
**EKO-KOM, a.s. Na Pankráci 1685/17 140 21 Praha 4**

Kolektivní systém **Elektrowin a Ekokom** má v rámci České republiky vybudovanou mimořádně hustou síť sběrných míst a sběrných nádob, kde mohou spotřebitelé bezplatně odevzdat vyřazené elektrospotřebiče a recyklační materiály námi uváděné na trh.

Detailnější informace o sběrné síti kolektivního systému Elektrowin a Ekokom jsou blíže k dispozici na internetové adrese [www.elektrowin.cz](http://www.elektrowin.cz), [www.ekokom.cz](http://www.ekokom.cz) a ve veřejně přístupném registru míst zpětného odběru vedeným Ministerstvem životního prostředí na internetové adrese **[www.mzp.cz](http://www.mzp.cz)**.

Veškeré poplatky za příslušný **recyklační příspěvek za elektrozařízení** uvidíte u samostatného údaje na **daňovém dokladu** podle zákona o dani z přidané hodnoty.

U každého našeho prodejce elektrozařízení určených k použití v domácnostech, u něhož nebylo zřízeno veřejné místo zpětného odběru a který nemá povinnost zajistit zpětný odběr odpadních elektrozařízení v místě prodeje, má **umístěné viditelně a čitelně ve svém prodejním místě informaci o tom, kde lze odpadní elektrozařízení pocházející z domácností odevzdat ke zpětnému odběru na území obce, městské části nebo městského obvodu podle místa prodeje.**

Informujte se u svého prodejce.



**PAPÍR**



**SKLO**



**PLASTY**



**ELEKTRO**



**KOV**

Řiďte se prosím značkami na daném výrobku:

Přispějete tak ke správné likvidaci, obnově a recyklaci výrobku.

Děkujeme Vám

**David Lužný**

Plumlovská 3614, Prostějov 796 04

IČO: 756 72 201, DIČ: CZ8208093498

Výhradní dovozce značek : Bradley Smoker, Borniak, Pitboss, Louisiana grills, SmooKing, Nexgrill.







# Borniak

Výhradní zastoupení Borniak  
pro Českou a Slovenskou republiku  
**Graffishing&hunting**

Plumlovská 3614, Prostějov, 796 04

David Lužný | executive

tel.: +420 732 779 911

E-mail: da.wa@seznam.cz

IČO: 756 72 201, DIČ: CZ8208093498

Servis a objednávky briket:

Honza Schwarz

tel.: +420 739 201 310

Sklad e-mail: honza@kamofish.cz

